

Interliving Wohnzimmer Serie 2022



Möbel für
mich gemacht



Interliving - Diese unverbindliche Verkaufspreisempfehlung beinhaltet 19% deutsche Mehrwertsteuer.

Preise in Euro. Nur gültig in Deutschland.

Stand: 14.06.2022



Hochwertige Qualität

Beste Verarbeitung und intelligente Funktionen machen aus Interliving-Produkten langlebige Begleiter. Ob Farbe, Material oder Funktion – Interliving-Möbel bieten Ihnen zahlreiche Individualisierungs-Möglichkeiten für höchste Qualitätsansprüche.

5 Jahre Garantie

Interliving-Produkte im Möbelbereich werden nach den RAL-Güterichtlinien der Deutschen Gütegemeinschaft Möbel e. V. produziert. Sie erhalten Garantie auf Materialbeschaffenheit sowie fachgerechte Verarbeitung aller Interliving-Möbel.

Exklusive Interliving-Merkmale

- Außergewöhnliches Vitrinen-Design in **markanter Würfeloptik**
- **Passender Couchtisch** mit praktischer Höhenverstellung

Weitere Besonderheiten

- **Umfangreicher Typenplan** mit verschiedenen Kombinationen und **Individualisierungsmöglichkeiten**
- **Front in Edelfurnier Balkeneiche Honig** für natürlichen Charme und eine warme Ausstrahlung
- Korpus in den trendigen **seidenmatten Lackfarben Weiß, Fango und Anthrazit** erhältlich
- **Vitrinentüren, Paneelböden und Glaseinlegeböden** aus grauem Parsolglas
- Türscharniere 3-fach justierbar mit **Schnellmontage-technik inkl. serienmäßiger Türdämpfung**
- Schubkästen auf Quadro-Teilauszügen mit **Soft-Einzug und Dämpfung**
- **Akzentuierende LED-Beleuchtung** gegen Mehrpreis ergänzbar



Ausführungen

Korpus:

Lack seidenmatt Weiß

Lack seidenmatt Fango

Lack seidenmatt Anthrazit

Fronten, und Paneelrückwände:

Balkeneiche Honig furniert

Ausnahme Akzentbereiche, diese sind immer in Lack!

Griffe:

Metall anthrazitfarbig

Gläser:

Parsol Grau

Die lieferbaren Farbtöne sind modellspezifisch und entsprechen keiner Normung. Die Farbmuster geben diese Töne annähernd wieder und dienen zur Orientierung.

Inhaltsverzeichnis

Ausführungen

Produktinformationen und Bestellhinweise

Kombinationen

Einzeltypen

Couchtische

Zubehör (Beleuchtungen, Einlegeböden etc.)

Produktinformationen

Interliving-2022 ist mit dem Gütezeichen der DGM ausgezeichnet

Herstellungsland: Deutschland

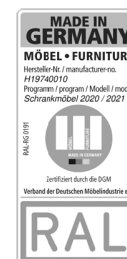

Verarbeitete Materialien:

Die Front besteht aus 19 mm starker Spanplatte E1 ringsum echtholz furniert. Seiten, Böden und Rückwände Spanplatte E1. Korpusse außen und innen lackiert. Seiten und Böden 19 mm, Rückwände 5 mm stark. Schubkästen laufen auf Quadro-Teilauszügen mit Softeinzug, geprüft für 40.000 Öffnungen. Türen und Glastüren haben vernickelte 3-fach justierbare Metall-Topfbänder mit Schnellmontagetechnik, geprüft für 40.000 Öffnungen. Vitrinentüren, Paneelböden und Glaseinlegeböden sind aus Parsolglas Grau.

Furniere:

Bitte beachten Sie, dass es sich bei den eingesetzten Edelfurnieren um echte Unikate handelt, die sich naturbedingt von Furnierstamm zu Furnierstamm oft sehr deutlich unterscheiden. Trotz größter Sorgfalt bei der Verarbeitung durch unsere Furnierfachleute lassen sich Abweichungen zu Prospektabbildungen oder Musterwänden nicht ausschließen.

Belastbarkeit:



Unterteilschubkästen mit 15 kg, alle anderen Schubkästen mit 10 kg bei gleichmäßiger Beladung. Holzböden mit 15 kg, Glasböden mit 10 kg. Weitere Belastungsangaben an den entsprechenden Elementen.

Wohnhygiene:

Interliving-2022 erfüllt die Anforderungen für gesundes Wohnen, schadstoffgeprüft nach RAL-GZ 430/1-1.

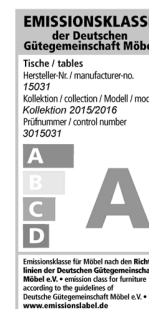
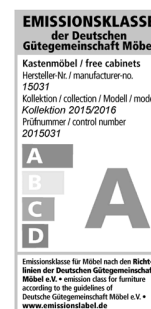

Pflegehinweise:

Reinigen mit trockenem Staubtuch oder leicht feucht abwischen. Die eingesetzten Lacke sind hochabriebfest nach DIN 68861.

Elektrik:

Alle Beleuchtungselemente und Anschlusskabel sind VDE geprüft.

Energieverbrauch:



Die eingesetzten LED-Beleuchtungen enthalten eine Lichtquelle der Energieeffizienzklasse <F> auf einer Skala von A (höchste Effizienz) bis G (geringste Effizienz). Die Lichtquellen in den LED-Beleuchtungen sind nicht tauschbar.

Irrtum sowie Konstruktions-, Farb- und Materialänderungen im Rahmen des technischen Fortschrittes vorbehalten.

Planungshinweise

Qualitätsmerkmale: Sichtbare Front und Korpusteile sind typenabhängig seidenmatt lackiert oder in Edelfurnier.

Schubkästen laufen auf Quadro-Teilauszügen mit Softschließung. Vollauszüge mit Softschließung sind gegen Aufpreis lieferbar.

Die eingesetzten Ganzmetall-Klippbänder sind 3-fach verstellbar, und serienmäßig mit Dämpfung ausgestattet.

Elektroinstallation: Nachfolgende Skizze ist eine schematische Darstellung der Positionen und Verlegewege der Elektroinstallation. Die Darstellungen der Leitungen, Beleuchtungen und des Elektrotaufachs sind rein symbolisch und nicht maßstabsgetreu. Die dargestellten Leitungen liegen mit Ausnahme des Kabelkanals auf der Rückseite der Elemente.

Zur optimierten Kabelführung zwischen Unterteil und Hängeschrank oder Regalen wird ein weißer, streichfähiger Kabelkanal mitgeliefert. Der Kabelkanal kann an die Wand geklebt oder geschraubt werden, es können abhängig vom Kabelquerschnitt 1-3 Kabel darin verlegt werden.

Beleuchtungsbeispiel für Wandkombination IW1

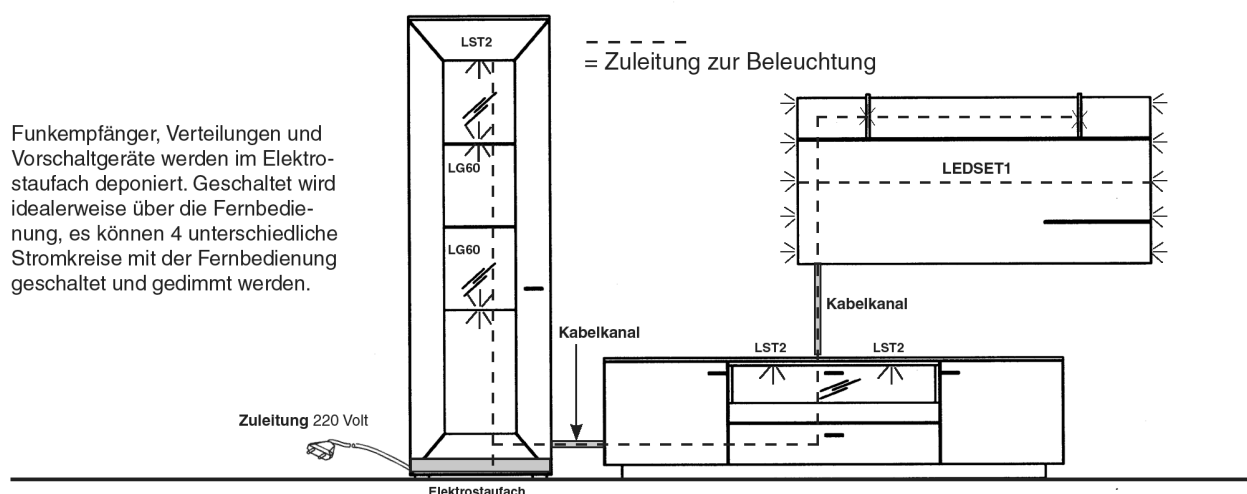

Planungs- und Bestellhinweise

IL-2022 ist individuell planbar mit dem Planungsprogramm

furn plan

Maßgebend für Preis, Maß,- und Ausführungsangaben ist ausschließlich die aktuelle Typenliste!

Haben Sie bei Ihrer Planung an Alles gedacht?

Für IL-2022 sind folgende Angaben erforderlich:

- **Korpusausführung**
- **Stellfolge oder Skizze bei freien Planungen**
- **Zubehör und Beleuchtungen falls gewünscht**

Wir weisen darauf hin, dass sich bei unklaren oder unvollständigen Aufträgen der Liefertermin verlängern kann. Bitte achten Sie bei Bestellungen auf Vollständigkeit, nur so können wir eine schnelle und fehlerfreie Auftragsabwicklung gewährleisten.

Veränderungsmöglichkeiten von Wandkombinationen

- Wandkombinationen können mit zusätzlichen Elementen ergänzt werden. Stellfolgeänderungen und spiegelbildliche Anordnungen sind ohne Mehrpreis möglich.
- Mit einer **einmaligen** Änderungspauschale in Höhe von € 251,- können beliebig viele Teile aus einer Wandkombination mit Teilen aus der Typenliste getauscht werden.
- Ist der Preis der neuen Type/Typen höher, muß zur Änderungspauschale noch die Preisdifferenz der Elemente addiert werden. Minderpreise werden nicht vergütet.

Teilen Sie uns bitte auf Ihrer Bestellung die Best.-Nr. der zugrunde gelegten Wandkombination mit. Nur so können wir bei der Bearbeitung die Änderungsmöglichkeiten berücksichtigen!

Kombinationen

Maße in cm direkt am jeweiligen Bild!

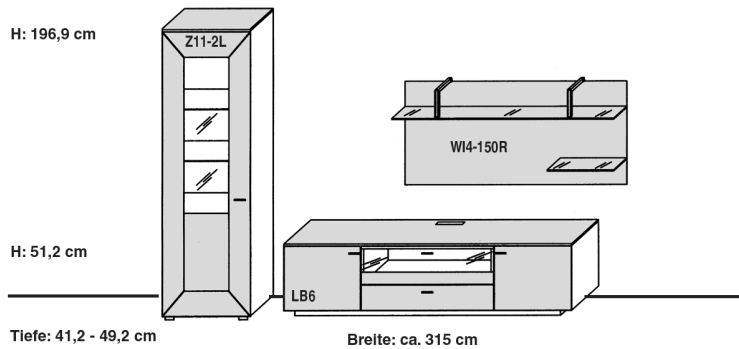

Best.-Nr. IW1 (wie Abbildung!) **IW1-SV** (seitenverkehrt!)
Preis € 3.149,- 3.149,-

Empfohlenes Zubehör:

pro Stück €

| Beleuchtung | | |
|--|---------|-------|
| 3 LED-Strahler für die Vitrinen | LST2 | 56,- |
| 2 LED-Glasbodenbeleuchtungen | LG60 | 62,- |
| 1 LED-Beleuchtung für das Paneel | LEDSET1 | 189,- |
| 1 Fernbedienung mit Vorschaltgerät 30 Watt | FKS4-30 | 313,- |
| 1 Elektrotaufach | LES53K | 50,- |

Zubehör allgemein

| | | |
|-------------------------|--------|------|
| 1 Vollauszug | VZ400 | 20,- |
| 1 Schubkasteneinteilung | EK1-90 | 90,- |

Artikelbeschreibungen, mehr Zubehör und Angaben zu den Energieklassen finden Sie auf den Zubehör-Seiten 13-14.

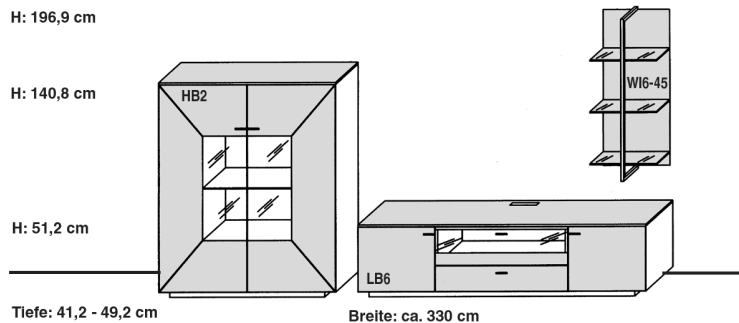

Best.-Nr. IW2 (wie Abbildung!) **IW2-SV** (seitenverkehrt!)
Preis € 3.449,- 3.449,-

Empfohlenes Zubehör:

pro Stück €

| Beleuchtung | | |
|--|---------|-------|
| 3 LED-Strahler für die Vitrinen | LST2 | 56,- |
| 1 LED-Glasbodenbeleuchtung | LG60 | 62,- |
| 1 LED-Beleuchtung für das Paneel | LEDSET2 | 197,- |
| 1 Fernbedienung mit Vorschaltgerät 30 Watt | FKS4-30 | 313,- |
| 1 Elektrotaufach | LES53K | 50,- |

Zubehör allgemein

| | | |
|-------------------------|--------|------|
| 1 Vollauszug | VZ400 | 20,- |
| 1 Schubkasteneinteilung | EK1-90 | 90,- |

Artikelbeschreibungen, mehr Zubehör und Angaben zu den Energieklassen finden Sie auf den Zubehör-Seiten 13-14.

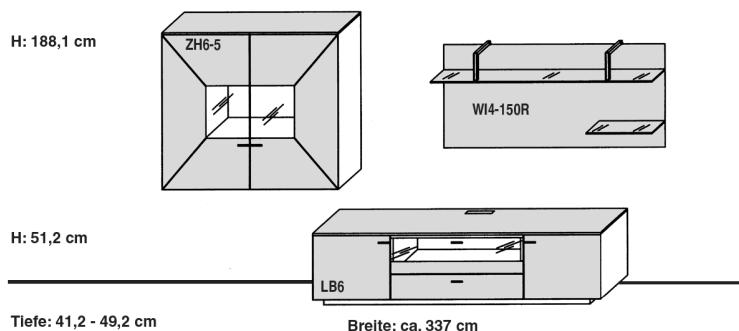

Best.-Nr. IW3 (wie Abbildung!) **IW3-SV** (seitenverkehrt!)
Preis € 3.349,- 3.349,-

Empfohlenes Zubehör:

pro Stück €

| Beleuchtung | | |
|--|---------|-------|
| 3 LED-Strahler für die Vitrine | LST2 | 56,- |
| 1 LED-Beleuchtung für das Paneel | LEDSET1 | 189,- |
| 1 Fernbedienung mit Vorschaltgerät 30 Watt | FKS4-30 | 313,- |
| 1 Elektrotaufach | LES53K | 50,- |



Zubehör allgemein

| | | |
|-------------------------|--------|------|
| 1 Vollauszug | VZ400 | 20,- |
| 1 Schubkasteneinteilung | EK1-90 | 90,- |

Artikelbeschreibungen, mehr Zubehör und Angaben zu den Energieklassen finden Sie auf den Zubehör-Seiten 13-14.

Kombinationen

Maße in cm direkt am jeweiligen Bild!

 = Furnierbereich
 = Lackbereich

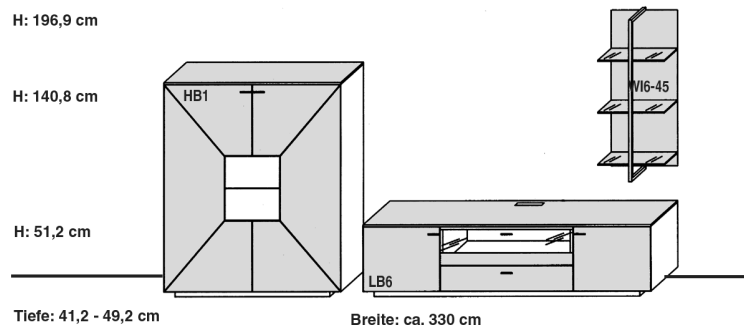

Best.-Nr. IW4 (wie Abbildung!)
Preis € 3.549,-

Best.-Nr. IW4-SV (seitenverkehrt!)
Preis € 3.549,-

Empfohlenes Zubehör:

pro Stück €

| Beleuchtung | | |
|--|---------|-------|
| 2 LED-Strahler für die Vitrine | LST2 | 56,- |
| 1 LED-Beleuchtung für das Paneel | LEDSET2 | 197,- |
| 1 Fernbedienung mit Vorschaltgerät 30 Watt | FKS4-30 | 313,- |
| 1 Elektrotaufach | LES53K | 50,- |
| Zubehör allgemein | | |
| 1 Vollauszug | VZ400 | 20,- |
| 1 Schubkasteneinteilung | EK1-90 | 90,- |

Artikelbeschreibungen, mehr Zubehör und Angaben zu den Energieklassen finden Sie auf den Zubehör-Seiten

Maße in cm direkt am jeweiligen Bild!

T=Türe S=Schubkasten K=Klappe

= Furnierbereich
 = Lackbereich

Vitrinen 11-Raster

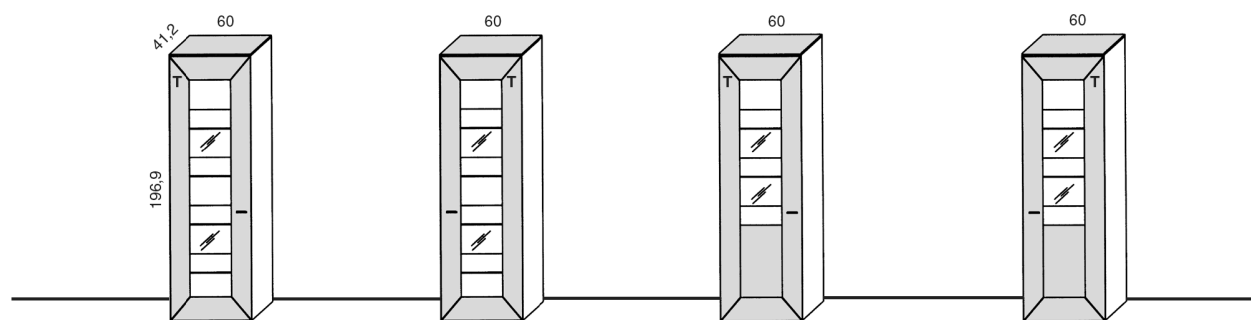

Best.-Nr. Z11-1L
Preis € 1.438,-

Best.-Nr. Z11-1R
Preis € 1.438,-

Best.-Nr. Z11-2L
Preis € 1.513,-

Best.-Nr. Z11-2R
Preis € 1.513,-

Highboards 8-Raster

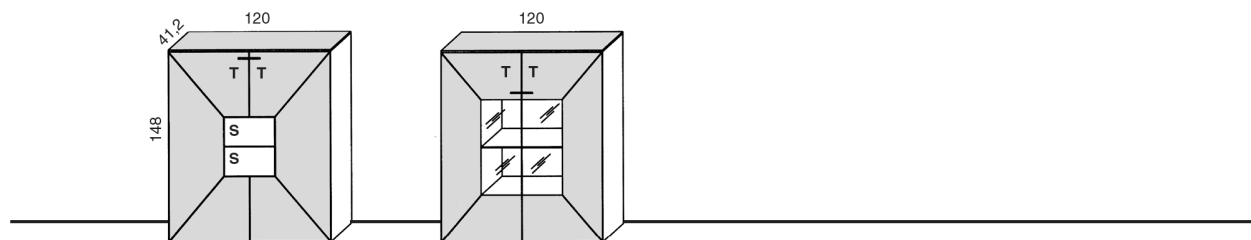

Best.-Nr. HB1
Preis € 1.829,-

Best.-Nr. HB2
Preis € 1.929,-

Sideboards 4-Raster

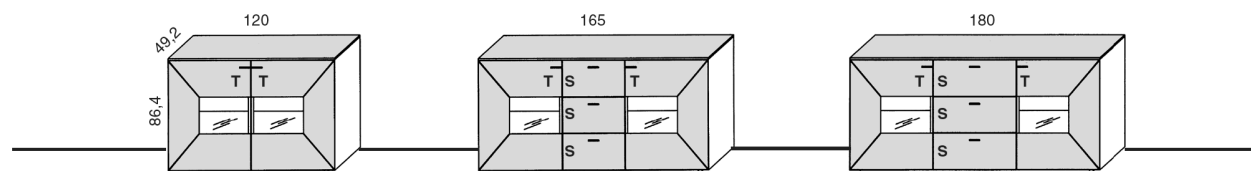

Best.-Nr. SB4
Preis € 1.732,-

Best.-Nr. SB3
Preis € 2.199,-



Best.-Nr. SB2
Preis € 2.488,-



Best.-Nr. SB1
Preis € 2.386,-

Maße in cm direkt am jeweiligen Bild!

T=Türe S=Schubkasten K=Klappe

 = Furnierbereich
 = Lackbereich

Sideboards 4-Raster

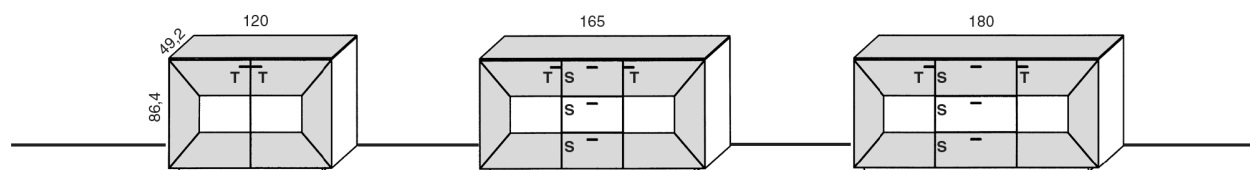

Best.-Nr. SB8
Preis € 1.842,-

Best.-Nr. SB5
Preis € 2.548,-

Best.-Nr. SB7
Preis € 2.596,-



Best.-Nr. SB6
Preis € 2.505,-

Lowboards 2-Raster

 Die Belastbarkeit der Lowboards beträgt 45 Kg

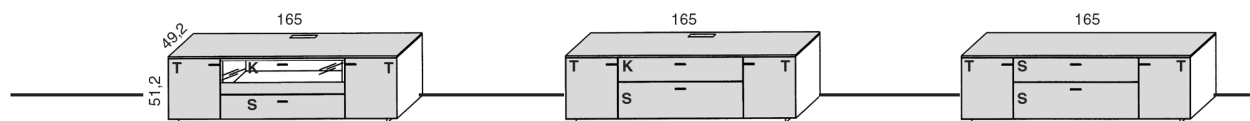

Best.-Nr. LB1
Preis € 1.288,-

Best.-Nr. LB2
Preis € 1.319,-

Best.-Nr. LB3
Preis € 1.242,-

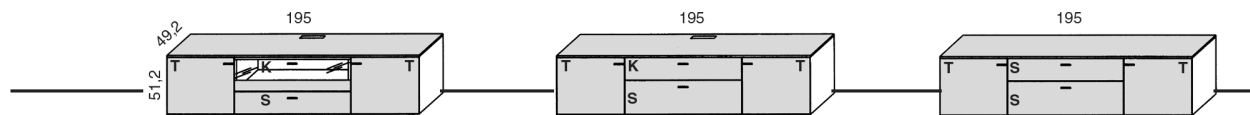

Best.-Nr. LB6
Preis € 1.427,-

Best.-Nr. LB7
Preis € 1.475,-

Best.-Nr. LB8
Preis € 1.381,-

Maße in cm direkt am jeweiligen Bild!

= Furnierbereich
 = Lackbereich

↓ Die Belastbarkeit aller Hängeschränke beträgt bei Montage laut Herstellervorgabe 45 Kg.

Hängeschränke 6-Raster

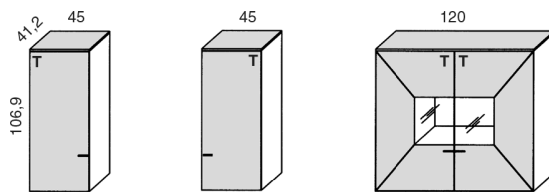

| | | | |
|------------------|---------------|---------------|--------------|
| Best.-Nr. | ZH6-1L | ZH6-1R | ZH6-5 |
| Preis € | 496,- | 496,- | 1.742,- |

Wandpaneel 6-Raster

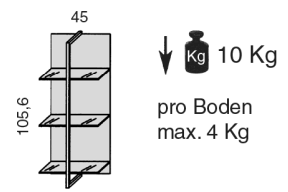

WI6-45
 479,-

Wandpaneele 4-Raster

Die Belastungsangaben gelten nur bei Festmauerwerk und Montage laut Herstellerangabe!

↓ 10 Kg der kleine Glasboden ist zusätzlich mit 3 Kg belastbar!



| | | |
|------------------|-----------------|-----------------|
| Best.-Nr. | WI4-150L | WI4-150R |
| Preis € | 556,- | 556,- |

↓ 10 Kg der kleine Glasboden ist zusätzlich mit 3 Kg belastbar!



| | | |
|------------------|-----------------|-----------------|
| Best.-Nr. | WI4-165L | WI4-165R |
| Preis € | 608,- | 608,- |

Winkelborde 1,5-Raster

Die Belastungsangaben gelten nur bei Festmauerwerk und Montage laut Herstellerangabe!

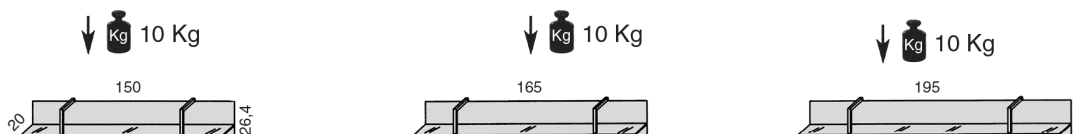

| | | | |
|------------------|---------------|---------------|---------------|
| Best.-Nr. | WI150G | WI165G | WI195G |
| Preis € | 415,- | 448,- | 496,- |

Couchtische

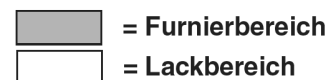

Tischplatte: Balkeneiche Honig.

Gestell: Lack seidenmatt Weiß, Fango, Anthrazit.



Mit Gelenkrollen

Couchtisch ohne Höhenverstellung

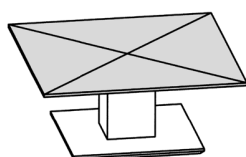

Höhe/Breite/Tiefe:

42/85/85 cm

Best.-Nr.

CT330-85

Preis €

1.190,-

Couchtisch mit Lifthöhenverstellung

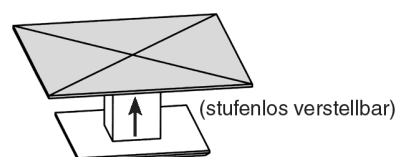

46-65/85/85 cm

CTV330-85

1.429,-



Mit Gelenkrollen

Couchtisch ohne Höhenverstellung

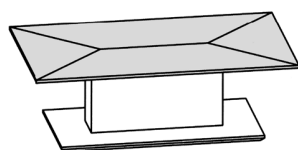

Höhe/Breite/Tiefe:

42/110/65 cm

Best.-Nr.

CT330-110

Preis €

1.190,-

Couchtisch mit Lifthöhenverstellung

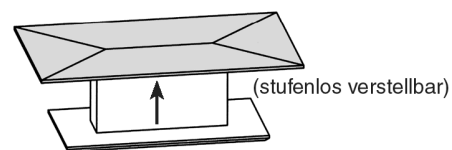



46-65/110/65 cm

CTV330-110

1.429,-

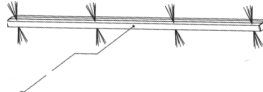
Zubehör

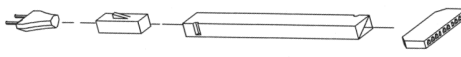
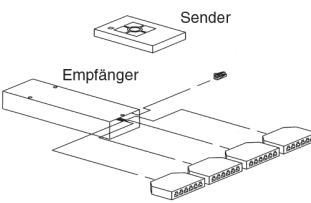
| Artikel | Best.-Nr. | € | Beschreibung |
|--|----------------|-------|---|
| Beleuchtungen und Schalter | | | |
| LED-Einbaustrahler | LST2 | 56,- |  <p>Für Vitrinen. 12 Volt/2,6 Watt, versteckte Kabelführung, Länge 4 Meter. Nur mit LED-Vorschaltgerät möglich.</p> |
| LED-Glasboden Beleuchtung Vitrinen 11-Raster und HB2 | LG60 | 62,- |  <p>Nur in Verbindung mit LED-Vorschaltgerät möglich. 12 Volt/4,1 Watt, Kabellänge 4 Meter.</p> <p>A ↑ G F Diese Produkte enthalten Lichtquellen der Energieeffizienzklasse <F> auf einer Skala von A (höchste Effizienz) bis G (geringste Effizienz). Die Lichtquellen in den LED-Beleuchtungen sind nicht tauschbar.</p> |
| LED-Beleuchtung für Wandpaneele | LEDSET1 | 189,- | 4 LED-Leuchten, Kabellänge ca. 4 Meter. Vorschaltgerät erforderlich. 12 Volt/7,8 Watt. |
| LED-Beleuchtung für WI6-45 | LEDSET2 | 197,- | 3 LED-Leuchten, Kabellänge ca. 4 Meter. Vorschaltgerät erforderlich. 12 Volt/14,4 Watt. |
| LED-Beleuchtung für WI195G | LEDSET3 | 189,- | 3 LED-Leuchten, Kabellänge ca. 4 Meter. Vorschaltgerät erforderlich. 12 Volt/10,6 Watt. |
| LED-Beleuchtung für WI165G | LEDSET4 | 179,- | 3 LED-Leuchten, Kabellänge ca. 4 Meter. Vorschaltgerät erforderlich. 12 Volt/9,3 Watt. |
| LED-Beleuchtung für WI150G | LEDSET5 | 171,- | 3 LED-Leuchten, Kabellänge ca. 4 Meter. Vorschaltgerät erforderlich. 12 Volt/8,6 Watt. |
| | | | <p>A ↑ G F Diese Produkte enthalten Lichtquellen der Energieeffizienzklasse <F> auf einer Skala von A (höchste Effizienz) bis G (geringste Effizienz). Die Lichtquellen in den LED-Beleuchtungen sind nicht tauschbar.</p> |
| LED-Vorschaltgerät 15 Watt | LEVG15 | 74,- | 12 Volt/15 Watt, ausreichend für max. 6 Anschlüsse. Kabellänge ca.5 Meter, Schalter an der Zuleitung. |
| | | |  |
| LED-Vorschaltgerät 30 Watt | LEVG30 | 112,- | 12 Volt/30 Watt, ausreichend für max. 10 Anschlüsse. Kabellänge ca.5 Meter, Schalter an der Zuleitung. |
| | | |  |
| Funkfernbedienung für LED- Beleuchtungen | FKS4 | 199,- |  <p>Mit dieser Fernbedienung können max. 4 Stromkreise geschaltet und gedimmt werden. Pro Stromkreis sind 6 Leuchtkörper möglich. Ein LED-Vorschaltgerät ist zwingend erforderlich.</p> |

Zubehör

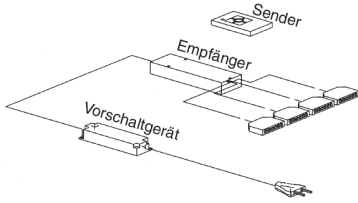
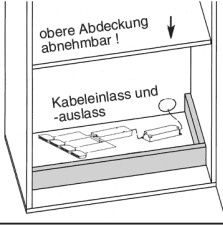
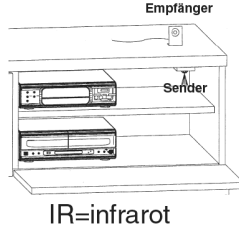
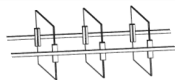
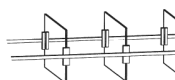
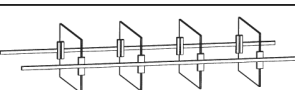
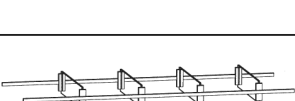
| Artikel | Best.-Nr. | € | Beschreibung |
|--|----------------|-------|--|
| Funkfernbedienung inkl. LED-Vorschaltgerät 30 Watt | FKS4-30 | 313,- |  <p>Mit dieser Fernbedienung können max. 4 Stromkreise geschaltet und gedimmt werden. Pro Stromkreis sind 6 Leuchtkörper möglich. Bei dieser Fernbedienung ist ein 30 Watt Vorschaltgerät im Set enthalten!</p> |
| Elektrotaufach Einbau hinter Türen | LES... | 50,- |  <p>Bitte angeben bei welchem Element der Einbau erfolgen soll. In diesem Elektrotaufach ist keine Funkfernbedienung enthalten! Die obere Abdeckung ist ein abnehmbarer Holzboden, der Schrank bleibt deshalb in voller Tiefe nutzbar.</p> |
| IR-Repeater Empfänger auf Ständer wie Abbildung. | IRST | 114,- |  <p>Der IR-Repeater verlängert die Reichweite von handelsüblichen IR Fernbedienungen in das Möbelinnere. Es können so z.B DVD-Player hinter einer geschlossenen Klappe bedient werden. Ankommende IR-Befehle der Geräte-Fernbedienung werden über den Empfänger aufgefangen, verstärkt und über den Sender ins Möbelinnere weitergeleitet. Vorteil, der Repeater leitet nur Signale weiter, er benötigt deshalb auch keine eigene Fernbedienung. Zum Betrieb ist ein Netzanschluß mit 220 Volt erforderlich.</p> <p>IR=infrarot</p> |
| Schubkasten-Sonderausstattungen | | | |
| Mehrp reis Vollauszug | VZ400 | 20,- | Für 49,2 cm tiefe Elemente. |
| Inneneinteilung für Sideboardschubkästen 45 cm breit | EK2-45 | 82,- |  <p>Die 3 Glas-Querteiler sind vorne und hinten geführt, horizontal lassen sich die Abstände variabel einstellen!</p> |
| Inneneinteilung für Sideboardschubkästen 60 cm breit | EK2-60 | 82,- |  <p>Die 3 Glas-Querteiler sind vorne und hinten geführt, horizontal lassen sich die Abstände variabel einstellen!</p> |
| Inneneinteilung für Sideboard- und Lowboardschubkästen 90 cm breit | EK2-90 | 90,- |  <p>Die 4 Glas-Querteiler sind vorne und hinten geführt, horizontal lassen sich die Abstände variabel einstellen!</p> |
| Inneneinteilung für Lowboardschubkästen 90 cm breit | EK1-90 | 90,- |  <p>Die 4 Glas-Querteiler sind vorne und hinten geführt, horizontal lassen sich die Abstände variabel einstellen!</p> |
| Zusätzliche Holz- und Glaseinlegeböden | | | |
| Bitte angeben für welche Type gewünscht | pro Stück | 48,- | Holzeinlegeböden hinter Türen 1,9 cm dick. Glaseinlegeböden hinter Türen 0,6 cm dick. |

Für Bestellungen bis zu einem Warenwert von € 235,- wird ein Mindermengen-Zuschlag von € 36,- berechnet.